



CHIEDETE IL MEGLIO PER LE VOSTRE FINESTRE
PROFILI REHAU IN PVC



FINESTRE CON PROFILI REHAU

SOMMARIO



Riduzione delle dispersioni.....	pag. 5
Finiture e colori.....	pag. 6
Isolamento acustico	pag. 8
Resistenza allo scasso.....	pag. 9
Finestre in PVC con i profili REHAU.....	pag. 10
Awolgibili REHAU.....	pag. 12
Finestre con REHAU Brillant-Design.....	pag. 14
Finestre con REHAU Euro-Design 70	pag. 16
Finestre con profili GENE0®	pag. 18
Persiane con REHAU Sol-Design	pag. 20
Scorrevoli REHAU.....	pag. 22
Cassonetto restauro REHAU.....	pag. 27
Prendersi cura delle finestre	pag. 28
Valori trasmittanza termica	pag. 29

FINESTRE CON PROFILI REHAU

STILE, COMFORT E RISPARMIO

Le finestre rappresentano un investimento per tutta la vita: la scelta degli infissi si rivela quindi determinante sia nelle nuove costruzioni, sia nelle ristrutturazioni.

Se desiderate valorizzare il design, aumentare il comfort abitativo e risparmiare, grazie ad un efficace sistema di isolamento termico, le finestre realizzate con profili REHAU sono certamente la soluzione ideale.



FINESTRE CON PROFILI REHAU

RISPARMIARE GRAZIE ALLA RIDUZIONE DELLE DISPERSIONI

Una parte consistente del calore all'interno di un ambiente va irrimediabilmente perduta a causa della presenza di ponti termici. I moderni sistemi per finestre e facciate riducono notevolmente i costi operativi in quanto la struttura rifinita di camere e guarnizioni, tipica dei profili finestra REHAU con spessore 70 mm, permette di mantenere il calore all'interno dell'edificio, senza pregiudicare la necessaria traspirazione delle pareti esterne dell'immobile. Ciò significa ridurre i costi di riscaldamento e godere di un clima abitativo piacevole all'interno dell'abitazione.

Con i profili finestra REHAU la vostra casa sarà sempre calda ed accogliente, anche in pieno inverno, grazie all'eccellente valore di isolamento termico di questi sistemi, che consente di conservare il calore all'interno dell'abitazione.

La maggiore perdita di calore avviene spesso attraverso finestre vecchie o inadeguate:

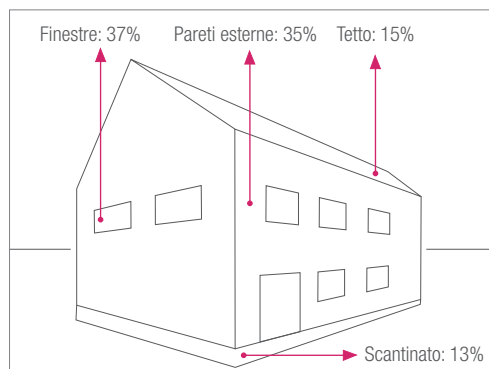

Perdite energetiche in una casa da ristrutturare, costruita negli anni Settanta

I profili finestra REHAU sono quindi ideali per le case a basso consumo energetico, le case passive e la ristrutturazione di vecchi edifici ai fini del risparmio.

Si ripaga da sé: con l'impiego di finestre con profili REHAU potete ridurre gli sprechi energetici fino al 75%!

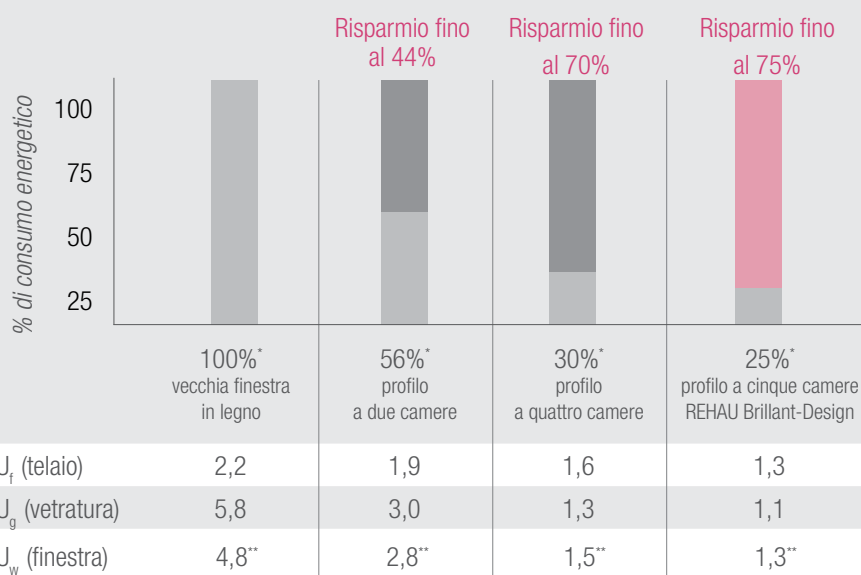

* Base: finestra convenzionale in legno = 100%

** Valore U_w finestra (123 x 148 cm) secondo norma DIN EN 10077-1

Che cos'è il valore U

Indica la dispersione termica attraverso un elemento costruttivo. Minore è il valore U, minore è anche la dispersione di calore. Secondo la normativa tedesca in materia di risparmio energetico, per il mantenimento del bilancio energetico globale in un edificio di nuova costruzione è richiesto un esiguo valore di isolamento termico delle finestre ($U_w < 1,4 \text{ W/m}^2\text{K}$).

NEW LIVING

ARMONIA DI PORTE E FINESTRE

New Living è il nuovo programma di finiture per interni che cambia il concetto di finestra come elemento a sé stante a favore del più ampio principio "total look". New Living rende possibile l'abbinamento cromatico tra la parte interna dell'infisso e le porte e ciò significa poter personalizzare la propria abitazione facendo diventare la finestra un vero elemento di design.

Il programma si compone di due collezioni e sette eleganti finiture.

Per saperne di più: www.rehau.it/newliving



Collezione COMPLANARE



Canapa

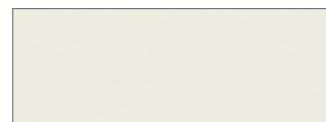

Bianco Opaco



Lino

Collezione CLASSICA



Grigio Spazzolato



Sabbia Spazzolato



Noce Tekno

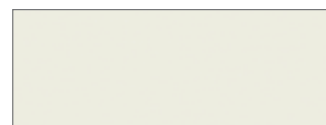

Bianco Opaco

REALIZZA LA FINESTRA DEI TUOI SOGNI

SCEGLI IL COLORE CHE VUOI TU

REHAU mette a disposizione 60 rivestimenti tra cui scegliere il colore più gradito, che meglio si intona alla struttura architettonica della vostra casa.

Per aiutarvi in questa scelta così importante, il cui risultato sarà sotto i vostri occhi tutti i giorni per moltissimo tempo, REHAU ha creato uno strumento per dare libero sfogo alla vostra creatività e ai vostri desideri. Scegliete il colore della vostra finestra su www.rehau.it/colori

Se invece volete toccare con mano e vedere dal vivo le finiture, sono disponibili presso i serramentisti le cartelle colori che presentano la collezione REHAU suddivisa in cinque linee: **Touch**, **Wood**, **Classic**, **Techno** e **Fusion**. I colori **Touch** sono caratterizzati

da una superficie piacevole al tatto, piuttosto ruvida, che completa l'aspetto estetico della finestra con un'esperienza tattile. Sono disponibili diverse tonalità, sia calde che fredde. La linea **Wood** racchiude le tinte legno riprendendone i colori e le venature, mentre le finiture **Classic** comprendono sia tinte unite che legno e sono caratterizzate da piccole venature percepibili al tatto.

Per chi è alla ricerca di qualcosa di particolare, fuori dagli schemi, ecco la linea **Techno**, che con le sue finiture metalliche dona un tocco di modernità alla finestra. Completano la collezione i rivestimenti **Fusion**: tonalità di tendenza, per realizzare infissi di design.



ISOLAMENTO ACUSTICO

NULLA POTRÀ PIÙ DISTURBARVI





Il benessere all'interno della propria casa è sicuramente legato alla distribuzione della temperatura, ma non meno importante è la tranquillità.

Scegliendo finestre realizzate con profili REHAU, potrete rilassarvi tra le vostre pareti domestiche, anche se l'ambiente esterno è particolarmente rumoroso e le fonti sonore si trovano nelle immediate vicinanze.

In zone residenziali particolarmente esposte all'inquinamento acustico, i profili REHAU consentono infatti di soddisfare esigenze di insonorizzazione specifiche, fino alla classe di protezione 5, la più elevata.

Inoltre, l'installazione di speciali vetri isolanti consente di ottenere eccellenti livelli di insonorizzazione.

È possibile raggiungere la classe di protezione 5.

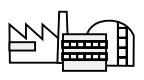
Complesso residenziale (Livello di rumore esterno)	Livello di rumore massimo consigliato	Valore di isolamento acustico consigliato per le finestre*	Classe di protezione
 Zona residenziale ca. 60 dB	Zona notte: 25-30 dB Zona giorno: 30-35 dB Zona lavoro: 35-50 dB	32 dB 25 dB 25 dB	2 1 1
 Centro città ca. 70 dB	Zona notte: 25-30 dB Zona giorno: 30-35 dB Zona lavoro: 35-50 dB	40 dB 35 dB 32 dB	4 3 2
 Zona industriale oltre 70 dB	Zona notte: 25-30 dB Zona giorno: 30-35 dB Zona lavoro: 35-50 dB	45 dB 40 dB 35 dB	5 4 3

* Livello di rumore che la finestra riesce ad isolare

Per tutti i casi, con finestre con REHAU Brilliant-Design è possibile soddisfare i requisiti delle classi di protezione da 1 a 5.

RESISTENZA ALLO SCASSO

PROTEZIONE ANTIEFFRAZIONE SU MISURA



In funzione della facilità di accesso alla finestra dall'esterno, potete adeguare il grado di protezione antieffrazione alle vostre esigenze di sicurezza.

Protezione ottimale contro i tentativi di scasso

Sentirsi sicuri è un presupposto fondamentale per vivere sereni. REHAU pensa anche a questo.

Le finestre realizzate con profili REHAU sono infatti disponibili in diverse classi di resistenza all'effrazione, a seconda delle esigenze specifiche.

Poiché la maggior parte dei tentativi di scasso

avviene attraverso finestre e portefinestre, è fondamentale adottare misure di protezione appropriate per ciascun serramento. Una vasta gamma di elementi di chiusura speciali e altri dispositivi di sicurezza consentono di scegliere il grado di resistenza antieffrazione opportuno per ogni singola finestra realizzata con i sistemi REHAU.



Protezione base:

per finestre davvero difficilmente accessibili è sufficiente la dotazione di sicurezza di base.

Classe di resistenza RC1:

per finestre difficilmente accessibili. Protezione base contro i tentativi di intrusione con la forza, ad esempio calci, spinte, spallate, sollevando o strappando (in prevalenza atti vandalici). Include la protezione contro l'impiego di semplici strumenti a leva.

Classe di resistenza RC2:

per finestre facilmente accessibili. La finestra è predisposta per resistere allo scassinatore occasionale che cerchi di forzare l'elemento chiuso e bloccato servendosi di attrezzi semplici quali cacciavite, tenaglie e cunei.

Classe di resistenza RC3:

per finestre accessibili con grande facilità. Ulteriore protezione contro l'utilizzo aggiuntivo di un secondo cacciavite e di un piede di porco.

Componenti di sicurezza speciali per ogni esigenza specifica.

PERCHÉ SCEGLIERE UNA FINESTRA REALIZZATA CON PROFILI REHAU IN PVC

Le finestre in PVC presentano notevoli vantaggi sotto tutti i punti di vista.



Affidatevi alla nostra esperienza: ogni anno, nella sola Germania, vengono realizzate ed installate più di un milione di finestre con i profili REHAU!

Resistenza nel tempo

Le finestre realizzate con profili REHAU sono indeformabili ed antiurto perché sono fatte per durare nel tempo ed offrono un'eccezionale resistenza alle condizioni atmosferiche avverse, come dimostra il collaudo delle finestre eseguito presso l'Istituto tecnico specializzato di Rosenheim (ift). In fase di collaudo il prodotto viene sottoposto a condizioni estreme, ad esempio a raffiche di vento con intensità fino a 120 km/h. Inoltre, per riprodurre le condizioni di carico cui è normalmente sottoposta una finestra, il collaudo include una prova con l'applicazione di un carico di 80 kg per 5 minuti ad un'anta aperta a 90°.

Durante il test di resistenza funzionale le ante della finestra vengono aperte e chiuse 10.000 volte.

Superati i severi collaudi, i sistemi profilo REHAU sono praticamente come nuovi. Ciò dimostra che le finestre durano a lungo nel tempo, mantenendo inalterato il loro valore.

La materia prima adoperata per la realizzazione dei profili REHAU è il RAU-PVC, particolarmente indicato per l'uso esterno in quanto caratterizzato da ottima stabilità alla luce ed agli agenti atmosferici, buone caratteristiche di resilienza anche a basse temperature, ottime doti di resistenza e rigidità superficiale e da insensibilità ad acidi, muffe, microrganismi, salsedine e smog.

Un'altra importante caratteristica è l'autoestinguenza: in presenza di incendio il prodotto non propaga la fiamma garantendo così un'elevata sicurezza.

Prestazioni tecniche elevate per un maggior comfort abitativo

Dal punto di vista tecnico, l'elevato potere di isolamento termico e acustico dei profili aumenta il comfort abitativo. Inoltre, la tecnica di ventilazione REHAU Air Comfort garantisce una corretta ventilazione ed evita la formazione di muffa e i relativi danni alle finestre, consentendo, al tempo stesso, di vivere in un ambiente più salubre.

Infine, le moderne guarnizioni di tenuta bloccano gli spifferi d'aria ed evitano l'accumulo di polvere e la penetrazione dell'acqua.

Forme e colori adatti alla vostra casa

Le finestre realizzate con profili REHAU completano perfettamente l'estetica della vostra abitazione: numerose forme, svariati colori e decori, nonché diversi design dell'anta consentono infinite combinazioni per regalarvi nuove soddisfazioni ogni volta che tornate a casa. Sono disponibili decori legno (caratterizzati da una pellicola strutturata altamente resistente alla luce e alle abrasioni) e quasi tutte le tinte RAL, per soddisfare ogni vostro desiderio di personalizzazione della finestra.

Praticità

Le finestre realizzate con profili REHAU non richiedono manutenzioni particolari, perché, grazie alla superficie liscia e compatta, sono meno attaccabili dallo sporco e possono essere pulite semplicemente con acqua, poco detersivo per stoviglie neutro e un panno morbido.

Salvaguardia dell'ambiente

Oltre a garantire la massima soddisfazione dell'utente finale, REHAU pensa anche all'ambiente, in quanto il PVC è completamente riciclabile.

Inoltre, riducendo le dispersioni, è possibile ridurre il consumo di combustibili e quindi l'impatto ambientale.



SISTEMI AVVOLGIBILI REHAU

PROTEGGONO DAL CALDO E DAGLI INSETTI

Le finestre realizzate con profili REHAU possono essere elegantemente completate dagli avvolgibili REHAU Comfort-Design. La gamma comprende diversi modelli, in numerosi decori legno, a scelta con azionamento a cinghia, ad argano o motorizzato.

Il sistema può essere installato in costruzioni nuove o già esistenti.

L'elegante sistema avvolgibile
REHAU Comfort-Design:



Microforatura:
per un'illuminazione piacevole e come
efficace barriera contro gli insetti





FINESTRE CON REHAU BRILLANT-DESIGN

ABITARE NELLO STILE E NEL COMFORT

Trasformare la propria casa in un'oasi di benessere. È possibile? Certo, scegliendo le finestre con profili REHAU Brillant-Design.



Anche in pieno inverno i profili Brillant-Design vi proteggono dal freddo, grazie alla loro straordinaria capacità isolante, e contribuiscono a tenere lontano spifferi, polvere e umidità. Il tutto si traduce in un ambiente più salubre e in un significativo risparmio economico: isolare meglio è la prima regola per ridurre i costi per il riscaldamento in inverno o del condizionatore in estate, in quanto si riducono le dispersioni.

Altrettanto importante è la tranquillità. Quando si rientra a casa, si vuole trovare un po' di silenzio: basta con i clacson, le urla e gli schiamazzi; ci si vuole rilassare sul divano, leggendo un bel libro o

gustando una tazza di tea. I profili REHAU Brillant-Design eliminano i rumori esterni quali traffico, vibrazioni e impianti rumorosi; potrete immergervi in un'oasi di pace, senza muovervi da casa.

Poiché anche l'occhio vuole la sua parte, le finestre non devono essere solo funzionali, ma anche belle. Le finestre realizzate con profili REHAU Brillant-Design sono disponibili in un'ampia gamma di colori e con tre diverse varianti di profilo anta: elegantemente arrotondato, delicatamente smussato o tradizionalmente rientrato, per scegliere lo stile che meglio si abbina alla vostra abitazione.

FINESTRE CON REHAU BRILLANT-DESIGN

ISOLAMENTO TERMICO E RISPARMIO ENERGETICO

Per una casa più accogliente

L'isolamento termico è garantito dalla profondità profilo ottimale di 70 mm e dalla tecnica a 5 camere che fungono da barriera isolante tra le basse temperature esterne e il calore degli ambienti interni.

Il risultato è un eccezionale valore di trasmittanza termica, pari a $U_i^* = 1,3 \text{ W/m}^2\text{K}$.

Le finestre con REHAU Brillant-Design sono pertanto ideali per le nuove costruzioni ad elevato risparmio energetico e per le ristrutturazioni orientate al contenimento dei consumi energetici.

REHAU Brillant-Design plus: la soluzione con rinforzo a taglio termico

Con REHAU Brillant-Design plus potete migliorare ulteriormente le caratteristiche isolanti delle finestre. Il "plus" è dato dallo speciale rinforzo in acciaio a taglio termico REHAU-Thermostabil che porta il valore U_f della finestra a $1,2 \text{ W/m}^2\text{K}$.



Tutti i vantaggi in breve:

Sistema di profili per finestre REHAU Brillant-Design per l'edilizia residenziale di qualità

Trasmittanza termica: Valore U_i : $1,3 \text{ W/m}^2\text{K}$

Profondità profilo: 70 mm

Sicurezza contro le effrazioni: fino alla classe di resistenza 3

Isolamento acustico: fino alla classe di protezione 5

Superfici: di qualità, lisce, compatte e di facile manutenzione

- ideale per abitazioni a basso consumo e ristrutturazioni orientate al risparmio energetico
- tecnica a 5 camere
- compatibile con il sistema avvolgibile REHAU Comfort-Design
- per finestre e portefinestre
- per l'edilizia residenziale di qualità

Sistema di profili per finestre REHAU Brillant-Design plus

Trasmittanza termica: Valore U_i : $1,2 \text{ W/m}^2\text{K}$

- Isolamento termico maggiorato grazie allo speciale rinforzo in acciaio a taglio termico REHAU Thermostabil



Questo sigillo garantisce la qualità dei prodotti REHAU.

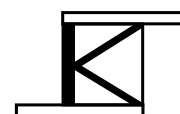

Certificazione RAL
per i profili finestra in PVC

FINESTRE CON REHAU EURO-DESIGN 70

MINIMAL CHIC!

Parola d'ordine: design



A casa propria si vuole stare bene. Le finestre realizzate con profili REHAU Euro-Design 70 proteggono dal freddo e dal caldo, garantendo un ambiente gradevole, caratterizzato da un elevato benessere abitativo.

Stare bene in casa significa anche escludere dalla propria abitazione i rumori esterni per godersi momenti di pace e tranquillità. A questo pensano i profili REHAU Euro-Design 70 liberandovi dall'inquinamento acustico.

Anche l'attenzione al portafoglio contribuisce a stare meglio. Le finestre realizzate con profili REHAU Euro-Design 70 riducono la dispersione di calore causata

dalle finestre fino al 75%, con un sensibile risparmio dei costi legati a riscaldamento e condizionatore.

Ricerca il meglio per la propria casa significa anche puntare sul design e sull'aspetto estetico.

I profili REHAU Euro-Design 70 rispecchiano le attuali tendenze di design e permettono di realizzare finestre che rendono più bella la vostra abitazione, permettendovi di scegliere tra diverse tipologie di ante disponibili, forme e colori. Lasciatevi stupire dalle finestre assemblate con profili REHAU: la qualità della superficie, l'estetica curata e la facilità di pulizia vi sorprenderanno.

FINESTRE CON REHAU EURO-DESIGN 70

ISOLAMENTO TERMICO E RISPARMIO ENERGETICO

Per una casa più accogliente

L'isolamento termico è garantito dalla profondità profilo ottimale di 70 mm e dalla tecnica a 5 camere che fungono da barriera isolante tra le basse temperature esterne e il calore degli ambienti interni. Il risultato è un eccezionale valore di trasmittanza

termica, pari a $U_g: 1,3 \text{ W/m}^2\text{K}$.

Le finestre con REHAU Euro-Design 70 sono pertanto ideali per le nuove costruzioni ad elevato risparmio energetico e per le ristrutturazioni orientate al contenimento dei consumi energetici.



Questo sigillo garantisce la qualità dei prodotti REHAU.

Tutti i vantaggi in breve:

Sistema di profili per finestra REHAU Euro-Design 70: la soluzione per edifici di pregio

Trasmittanza termica: Valore $U_g: 1,3 \text{ W/m}^2\text{K}$

Profondità profilo: 70 mm

Sicurezza contro le effrazioni: fino alla classe di resistenza 2

Isolamento acustico: fino alla classe di protezione 4

Superfici: di qualità, lisce, compatte e di facile manutenzione

- ideale per abitazioni a basso consumo e ristrutturazioni orientate al risparmio energetico
 - tecnica a 5 camere
 - compatibile con il sistema avvolgibile
 - per finestre e portefinestre
 - per l'edilizia residenziale di qualità
- Comfort-Design

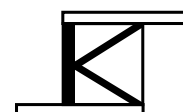

Certificazione RAL
per i profili finestra in PVC

FINESTRE CON PROFILI GENE[®]

ACCRESCERE IL COMFORT RIDUCENDO I COSTI

Fino al 76% di energia risparmiata rispetto alle finestre in legno!*



Meglio di così non si può! Una finestra realizzata con i profili GENE[®] è l'ideale per chi pretende il massimo dell'efficienza energetica. Potrete così dire addio ai fastidiosi spifferi che penetrano in casa in inverno e risparmiare ogni anno più di 1.000 litri di gasolio destinato al riscaldamento, contribuendo a ridurre la quantità di CO₂ immessa nell'ambiente.

Ma non finisce qui! GENE[®] isola magnificamente dal freddo, ma anche dal rumore, proteggendovi da disturbi fastidiosi provenienti dall'esterno che possono rovinare il piacere di una chiacchierata con gli amici o la visione di un film.

Le finestre realizzate con GENE[®] sono serramenti dalle grandi prestazioni che non rinunciano all'aspetto

estetico. Le linee slanciate, l'ampia gamma di colori, la possibilità di realizzare finestre dalle forme più diverse e dalle dimensioni fino ad oggi impensabili, vi regaleranno locali più luminosi e facciate dal design moderno.

GENE[®] è un chiaro esempio di tecnologia che contribuisce a migliorare la qualità della vita, perché, oltre ad accrescere il comfort all'interno delle pareti domestiche, vi permette di avere più tempo libero da dedicare a voi stessi grazie alle superfici antipolvere, facili da pulire. Inoltre, l'impiego di guarnizioni dalla forma innovativa riduce la pressione di chiusura e semplifica l'azione di apertura e di chiusura della finestra.

* Riduzione delle dispersioni di energia dalle finestre sostituendo vecchi infissi in legno/materiale plastico degli anni '80 ($U_i = 1,9$, $U_g = 3,0$) con infissi dotati di profili GENE[®] ($U_i = 0,85$, $U_g = 0,5$, dimensioni finestra 123x148 cm)

FINESTRE CON PROFILI GENE[®]

MASSIMO RISPARMIO ENERGETICO

Innovazione allo stato puro

Il nuovo profilo per finestre GENE[®] di REHAU si contraddistingue per l'innovativo materiale che lo compone. Il nucleo del profilo è realizzato in un materiale in fibra composita ad alta resistenza denominato RAU-FIPRO[®], che offre vantaggi mai visti: eccezionale stabilità, massima rigidità alla torsione e una leggerezza senza pari per una movimentazione semplificata del prodotto durante la produzione, il trasporto e il montaggio.



Dal punto di vista energetico GENE[®] è il miglior profilo finestra con profondità di 86 mm mai esistito sul mercato. Può vantare infatti valori U_f previsti dallo standard per case passive fino a $0,85 \text{ W/m}^2 \text{ K}$. Le sue eccezionali proprietà soddisfano requisiti statici finora irraggiungibili e ciò si traduce in finestre dalle linee slanciate (115 mm di ingombro architettonico) che possono raggiungere dimensioni fino ad oggi proibitive. GENE[®] genera dunque nuove possibilità architettoniche, poiché è il primo

profilo con armatura piena senza rinforzi in acciaio che permette di realizzare finestre dalle forme più diverse.

In materia di sicurezza anti-effrazione GENE[®] si posiziona in classe di resistenza 3 o, se usato senza rinforzo in acciaio, in classe 2; per quanto riguarda l'isolamento acustico garantisce il massimo isolamento possibile senza rinforzo in acciaio raggiungendo la classe 5.

Tutti i vantaggi in breve:

Sistema di profili per finestre REHAU GENE[®]

Profondità profilo:	86 mm / sistema a 6 camere
Trasmittanza termica:	valore U_f : $0,85 \text{ W/m}^2 \text{ K}$ (MD plus)*
Isolamento acustico:	fino alla classe 5 senza rinforzo in acciaio (Vetro 50 dB = $R_{w,P}$ 47 dB)
Sicurezza contro le effrazioni:	fino alla classe di resistenza 3 fino alla classe di resistenza 2 (senza rinforzo in acciaio)
Superfici:	di qualità, lisce, compatte e di facile manutenzione

* U_f = isolamento termico del profilo



Questo sigillo garantisce la qualità dei prodotti REHAU.

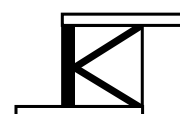

Certificazione RAL
per i profili finestra in PVC

PERSIANE CON REHAU SOL-DESIGN

TRADIZIONE E MODERNITÀ

La bellezza degli oscuranti, la praticità del PVC



La persiana è sinonimo di eleganza e tradizione. Ci ricorda le ville antiche, suggerisce raffinatezza e si inserisce armoniosamente su qualsiasi tipo di facciata, valorizzandola tecnicamente e quindi aumentandone il valore.

Scegliendo le persiane realizzate con i sistemi REHAU Sol-Design, potrete unire la bellezza di questi elementi architettonici alla praticità del PVC che, rispetto al legno, richiede pochissima manutenzione e non ha bisogno di essere riverniciato annualmente.

Minor manutenzione, più tempo libero per voi!

Con le persiane REHAU Sol-Design potete difendervi meglio dal caldo estivo, grazie alla bassa conducibilità del PVC rispetto ad altri materiali. Le lamelle orientabili permettono inoltre di regolare a piacere l'intensità della luce all'interno della vostra abitazione.

I sistemi oscuranti REHAU assicurano elevata stabilità, sono estremamente resistenti all'azione degli agenti atmosferici e alla luce del sole e si adattano a qualunque tipologia di facciata, in quanto disponibili in molteplici forme e in una grande varietà di colori.

Scegliete un complemento d'effetto per il vostro immobile, scegliete le persiane realizzate con REHAU Sol-Design!

SISTEMA PERSIANA REHAU SOL-DESIGN

L'INNOVAZIONE NEL DESIGN E NELLA LAVORAZIONE

Prodotto con i più avanzati materiali polimerici, il sistema persiana REHAU Sol-Design presenta molti vantaggi concreti:

- eccellente stabilità. Grazie al rinforzo di grande sezione, anche le persiane di grandi dimensioni e a più ante presentano caratteristiche statiche ottimali
- ampie possibilità creative grazie alla molteplicità di forme e alla colorazione con pellicole decorative
- ottimo oscuramento grazie alla speciale sagoma della lamella Kombi
- elevata resistenza meccanica grazie alla giunzione trasversale del rinforzo nell'anta e nel traversino
- lamelle fisse ed orientabili
- rinforzi in alluminio ed acciaio



Questo sigillo garantisce la qualità dei prodotti REHAU.

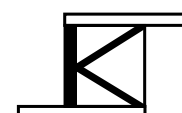

Certificazione RAL
per i profili finestra in PVC

SCORREVOLI REHAU

LUCE E DESIGN

Più vetro, più bello



Le superfici vetrate ampie trasformano gli ambienti rendendoli più luminosi e quindi più belli. Ambienti in cui è più piacevole vivere, perché allargano la visuale sul mondo, regalando ampie viste e panorami mozzafiato.

Senza scordare l'aspetto pratico: la tecnica di scorrimento consente un'apertura laterale con conseguente risparmio dello spazio destinato alle ante.

I sistemi scorrevoli REHAU uniscono bellezza, praticità e comfort, grazie alla tecnica pluricamera che garantisce un'ottima tenuta all'aria per creare un clima piacevole all'interno dell'abitazione.

Una soluzione bella, pratica, di design ed estremamente stabile grazie alla grande camera per il rinforzo d'acciaio.

SISTEMA SCORREVOLE ALZANTE REHAU

STABILITÀ ED ELEGANZA

Più spazio alla creatività

Il rinforzo in acciaio di grandi dimensioni presente nel sistema scorrevole REHAU Brillant-Design garantisce una stabilità ottimale e amplia le possibilità architettoniche; infatti con lo scorrevole alzante è possibile inserire armonicamente nelle facciate elementi alti quanto l'intero piano e larghi fino a 10 metri.

L'eleganza è ciò che contraddistingue questo scorrevole, come si nota dalla fuga nascosta dallo speciale telaio cieco, ma vengono tenuti in considerazione altri importanti aspetti quali la sicurezza. È infatti possibile prevedere l'utilizzo di serrature speciali e adeguata ferramenta.



Questo sigillo garantisce la qualità dei prodotti REHAU.

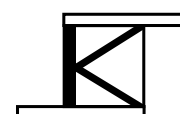

Certificazione RAL
per i profili finestra in PVC

Tutti i vantaggi in breve:

Scorrevoli REHAU Brillant-Design: il massimo comfort abitativo

Trasmittanza termica: Valore U_f : 1,9 W/m²K

Profondità profilo: 70 mm

Superfici: di qualità, lisce, compatte e di facile manutenzione

Sicurezza contro le effrazioni: fino alla classe di resistenza 2

Permeabilità all'aria: classe 4

Isolamento acustico: fino alla classe di protezione 4

Permeabilità all'acqua: fino alla classe 9A

Resistenza ai carichi del vento: classe C1/B2

Possibilità di installare i sistemi avvolgibili REHAU Comfort-Design

SCORREVOLI REHAU

SPAZIO ALLA LUCE

La tua casa inondata di luce



Le abitazioni moderne sono sempre più spesso caratterizzate dalla presenza di finestre dalle dimensioni importanti. Le ampie vetrate garantiscono ambienti luminosi, in cui è più piacevole vivere, permettono di godere maggiormente della vista del panorama e sono spesso un ingresso comodo ed elegante verso terrazzi e balconi. Giocando con la luce, i sistemi scorrevoli influiscono direttamente sul design della casa, che immediatamente diventa più ariosa.

Inoltre, consentono una maggiore libertà d'arredamento, grazie al recupero di pareti altrimenti interessate soltanto dall'ingombro delle finestre. I sistemi scorrevoli REHAU sono quindi una soluzione pratica ed elegante, che dura nel tempo, e che migliora la qualità dell'abitare, poiché garantisce stile e comfort. I sistemi REHAU sono infatti disponibili in 60 colori per offrirvi la soluzione che meglio si abbina alle vostre abitazioni.

SISTEMA SCORREVOLE EURO-DESIGN SLIDE S920

LA QUALITÀ REHAU CHE FA GUADAGNARE SPAZIO

Due o più ante garantiscono luce, design e non solo

Grazie ai profili telaio multicamera, alla fabbricazione precisa e alla doppia guarnizione a spazzolini, il sistema scorrevole Euro-Design Slide S920 rende confortevoli gli spazi abitativi, soprattutto se vengono utilizzati dei vetri isolanti. Il vetro, infatti, occupa la maggior parte dell'area della finestra e quindi determina in larga misura l'effetto dell'isolamento termico. Anche l'isolamento acustico è determinato soprattutto dal tipo di vetratura. Con l'impiego di vetri isolanti si possono raggiungere ottimi risultati e godere della più assoluta tranquillità, escludendo i rumori esterni.

Il design curato conferisce allo scorrevole un aspetto elegante che gli permette di inserirsi armoniosamente in ogni contesto architettonico, anche grazie alla presenza del terzo binario con cui è possibile realizzare finestre e porte scorrevoli a 2, 3, 4 e 6 ante.

Il sistema Euro-Design Slide S920 si distingue non solo per le caratteristiche tecniche e per il design, ma anche per lo scorrimento semplice ed agevole, per la tenuta alla pioggia e al vento e per la facile pulizia del telaio grazie alla superficie liscia e alla rientranza inclinata, che consente inoltre il veloce drenaggio dell'acqua piovana. Infine, le camere di rinforzo sono progettate in modo da soddisfare i requisiti statici anche per finestre di grandi dimensioni.



Tutti i vantaggi in breve:

Scorrevoli REHAU Euro-Design Slide S920: qualità che soddisfa ogni esigenza

Trasmittanza termica:	Uw: 2,1 W/m ² K (Per un elemento 1480x2180)
Profondità profilo:	41 mm
Superfici:	Di qualità, lisce, compatte e di facile manutenzione
Permeabilità all'aria	Classe 3 (Per un elemento 2100x2100)
Resistenza ai carichi del vento:	Classe C3 (Per un elemento 2100x2100)
Isolamento acustico:	Varia in base al vetro
Permeabilità all'acqua:	Classe 6A (Per un elemento 2100x2100)



Questo sigillo garantisce la qualità dei prodotti REHAU.

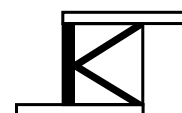

Certificazione RAL
per i profili finestra in PVC



CASSONETTO RESTAURO REHAU

PER RIDURRE LE DISPERSIONI DOVUTE AGLI AVVOLGIBILI

Massima tenuta all'aria

Quando si ristruttura un'abitazione per aumentarne l'efficienza energetica, si pensa per prima cosa alla sostituzione dei serramenti con elementi che isolino maggiormente. Per ottenere il massimo da un intervento di riqualificazione è importante considerare l'elemento finestra nel suo insieme e quindi porre la dovuta attenzione alle dispersioni dovute al sistema avvolgibile. Il cassonetto di raccolta del telo avvolgibile è infatti una fonte di dispersione molto importante, a cui spesso però non si pensa.



Grazie al cassonetto restauro REHAU è possibile risolvere queste problematiche tecniche ed eliminare uno dei punti critici legato alle perdite di calore della casa, prestando un' elevata attenzione all'aspetto estetico. Il sistema cassonetto restauro è infatti coordinato nei colori e nell'estetica a tutta la gamma dei serramenti REHAU per offrirvi una finestra caratterizzata da comfort ed eleganza. Inoltre è realizzabile su misura per adeguarsi a tutti i contesti architettonici, risultando in questo modo la soluzione ideale in caso di ristrutturazione.

Sfruttando le ottime caratteristiche isolanti del PVC,

il cassonetto restauro REHAU è in grado di ridurre notevolmente le dispersioni di calore, anche grazie al sistema di bloccaggio del pannello che garantisce una doppia sicurezza attraverso la guarnizione di battuta e la guarnizione del listello fermavetro. In questo modo non si verifica alcun passaggio d'aria garantendo la massima sicurezza contro polveri e dispersioni termiche.

Dal punto di vista estetico il sistema cassonetto restauro convince grazie agli spigoli arrotondati e al design lineare. Inoltre è possibile sostituire pannelli di chiusura e listelli fermavetro con forme e colori diversi per soddisfare i desideri e le varie esigenze.



Questo sigillo garantisce la qualità dei prodotti REHAU.

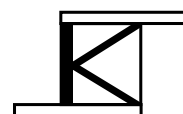

Certificazione RAL
per i profili finestra in PVC

POCHE E SEMPLICI CURE

PER MANTENERE INTATTO IL VALORE DELLE FINESTRE NEL TEMPO

Leggendo questa pagina vi renderete conto di come le finestre realizzate con profili REHAU richiedano cure esigue e poco impegnative. Basta seguire le indicazioni sotto riportate per preservare nel tempo la bellezza delle vostre finestre e il valore del vostro investimento.

Pulizia

La polvere e i depositi lasciati dalla pioggia sul telaio possono essere facilmente rimossi utilizzando un panno morbido e un comune detergente per stoviglie, diluito in acqua. L'utilizzo di un panno morbido consente di mantenere a lungo la brillantezza delle superfici dei profili REHAU. Per una pulizia approfondita, rimuovere le macchie più ostinate e lo sporco causato dall'inquinamento atmosferico utilizzando il detergente REHAU: un prodotto privo di solventi, a pH neutro, delicato sulle superfici e antibatterico. Per pulire i vetri è invece consigliato l'utilizzo della classica pelle di daino imbevuta di acqua calda e pulita.

Attenzione:

- non utilizzare prodotti per la pulizia aggressivi o contenenti solventi e detergenti corrosivi quali diluenti sintetici, acetone, ecc.
- non utilizzare sostanze abrasive
- non utilizzare materiali rigidi come spatole, spazzole metalliche, spugne ruvide, ecc.



Manutenzione

Per garantire nel tempo un azionamento leggero e senza attriti delle vostre finestre, vi consigliamo di lubrificare con una goccia d'olio, almeno una volta l'anno, le parti mobili della ferramenta. Le guarnizioni possono essere pulite con acqua e ingrassate con un normale stick di silicone. Per evitare danni permanenti alle vostre finestre, è consigliabile contattare un serramentista qualificato REHAU per richiedere la manutenzione della ferramenta e verificarne così il corretto utilizzo, il funzionamento e la regolazione.

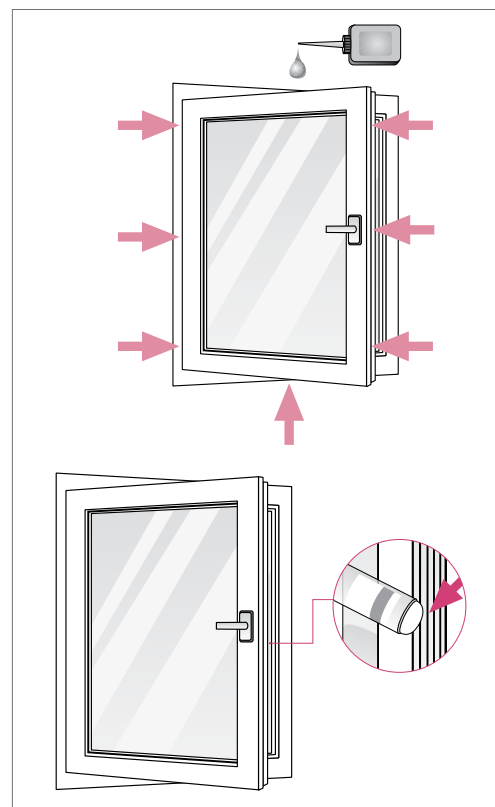

Ventilazione

Le finestre moderne chiudono ermeticamente, pertanto la corretta ventilazione è un fattore importante al fine di regolare la temperatura e l'umidità dell'aria dell'ambiente, cambiare l'aria viziata con aria fresca e per impedire la formazione di condensa e muffa. Si può affermare che una corretta ventilazione contribuisce a creare un clima salubre e condizioni di maggior benessere. Nei periodi di utilizzo prolungato del riscaldamento, evitate di lasciare le finestre aperte per lungo tempo nella posizione a ribalta. Per ottimizzare l'afflusso di aria fresca è consigliabile aprire contemporaneamente tutte le finestre e le porte: in soli 2-4 minuti l'aria dei locali sarà completamente rinnovata.

SISTEMI REHAU PER FINESTRE

VALORI TRASMITTANZA TERMICA

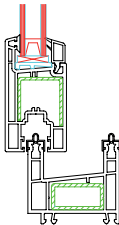
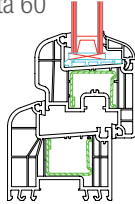
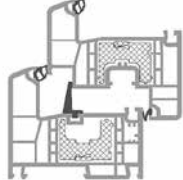
Sistema	Trasmittanza termica U sui sistemi REHAU	Trasmittanza termica U di una finestra di un'anta 900x1100 mm	Trasmittanza termica U di una finestra a due ante 1300x1300 mm
Scorrevole S-920 	$U = 2,4 \text{ W/m}^2\text{K}$		$U_w: 2,1 \text{ W/m}^2\text{K}$ (per un elemento 1480x2180 con vetro 4/12/4)
BRILLANT DESIGN Telaio 76-80/Anta 60 	$U = 1,2 \text{ W/m}^2\text{K}$	<ul style="list-style-type: none"> • con vetro 4/12/4 $U = 2,17 \text{ W/m}^2\text{K}$ • con vetro 4/12/4 basso emissivo $U = 1,48 \text{ W/m}^2\text{K}$ 	<ul style="list-style-type: none"> • con vetro 4/12/4 $U = 2,15 \text{ W/m}^2\text{K}$ • con vetro 4/12/4 basso emissivo $U = 1,47 \text{ W/m}^2\text{K}$
GENE0 Telaio 86/Anta 57 	$U = 0,91 \text{ W/m}^2\text{K}$	$U_g = 0,7 \text{ W/m}^2\text{K}$ $U_w = 0,86 \text{ W/m}^2\text{K}$	$U_g = 0,4 \text{ W/m}^2\text{K}$ $U_w = 0,66 \text{ W/m}^2\text{K}$

Note:

A series of 25 horizontal grey bars, each approximately 20 pixels high, spanning the width of the page. These bars are intended for handwritten notes.

Note:

A series of 25 horizontal grey bars, each approximately 20 pixels high, spanning the width of the page. These bars are intended for handwritten notes.

ELEVATA QUALITÀ DEL MARCHIO

FINESTRE CON PROFILI REHAU

Con oltre 40 anni di esperienza, REHAU è diventato uno dei maggiori produttori di profili per finestre. Da sempre basati sulla perfetta combinazione di know-how sperimentato e ricerca, i profili finestra REHAU sono il simbolo di soluzioni innovative e di una qualità affidabile.

Il concetto di qualità nasce in un'azienda qualificata, si concretizza con finestre finite e adatte alle necessità di qualsiasi abitazione, e si estende fino al montaggio: personale competente, supportato dalle tecniche più moderne, si impegna a garantire i migliori risultati anche in cantiere.

A questo scopo l'azienda mette a disposizione la propria competenza per qualsiasi informazione in materia di finestre e offre assistenza ai clienti durante l'intera fase di montaggio. Con REHAU, la qualità è garantita sotto ogni aspetto!

Informatevi presso il vostro fornitore di fiducia sulla convenienza e la flessibilità delle finestre con profili REHAU e affidatevi alla qualità del marchio!

Il presente documento è coperto da copyright. E' vietata in particolar modo la traduzione, la ristampa, lo stralcio di singole immagini, la trasmissione via etere, qualsiasi tipo di riproduzione tramite apparecchi fotomeccanici o similari nonché l'archiviazione informatica senza nostra esplicita autorizzazione.

La nostra consulenza tecnica verbale o scritta si basa sull'esperienza e le conoscenze più recenti in merito, ma non costituisce alcun impegno. Condizioni di impiego ed esercizio particolari che esulano dalla nostra sfera di competenza escludono qualunque nostra responsabilità.

Raccomandiamo di verificare se il prodotto REHAU è adatto all'impiego da voi previsto. La lavorazione, l'applicazione e l'uso dei nostri prodotti escono dal nostro controllo e sono dunque di vostra completa responsabilità.

Qualora si dovesse considerare una nostra responsabilità, questa sarà limitata al valore della merce da noi fornita e da voi utilizzata. La nostra garanzia assicura costanza nella qualità dei prodotti REHAU conformemente alle nostre specifiche e condizioni generali di fornitura e pagamento.

REHAU S.p.A. Filiale di Milano - Via XXV Aprile 54 - 20040 Cambiagio MI - Tel 02 95 94 11 - Fax 02 95 94 12 50 - E-mail Milano@rehau.com - **Filiale di Roma** - Via Leonardo da Vinci 72/A 00015 Monterotondo Scalo RM - Tel 06 90 06 13 11 - Fax 06 90 06 13 10 - E-mail Roma@rehau.com - **Filiale di Pesaro** - Via Antonio Benucci 45 - 61122 Pesaro PU - Tel 0721 20 06 11 - Fax 0721 20 06 50 - E-mail Pesaro@rehau.com - **Filiale di Treviso** - Via Foscarini 67 - 31040 Nervesa della Battaglia TV - Tel 0422 72 65 11 - Fax 0422 72 65 50 - E-mail Treviso@rehau.com